



Mobiliario de oficina
Mobilier de bureau
Office furniture
Büromöbel

 **sintra**

PROGRAMA OFICINAS CON POSIBILIDADES EN PATAS MONOPANEL Y PATAS METÁLICAS



La vocación de JG Group es, desde sus inicios en los años sesenta, suministrar a sus clientes soluciones de mobiliario de oficina y archivo, diseñadas pensando en las necesidades del cliente y fabricadas utilizando las más modernas tecnologías y materiales. Ello hace que hoy dispongamos de clientes satisfechos en los 5 continentes y nos motiva a esforzarnos cada día más para mantener y mejorar nuestros reconocidos estándares de calidad y servicio.

Des dels inicis als anys seixanta, la vocació de JG Group ha estat subministrar als clients solucions de mobiliari d'oficina i arxiu, dissenyades pensant en les necessitats del client i fabricades mitjançant les tecnologies i els materials més moderns. És per això que avui disposem de clients satisfets als 5 continents i estem motivats per esforçar-nos cada dia més a mantenir i millorar els nostres reconeguts estàndards de qualitat i servei.

Dès sa création dans les années soixante, JG Group s'est consacré à offrir à sa clientèle des solutions pour le mobilier de bureau et le classement, conçues pour satisfaire les besoins du client et fabriquées en utilisant les technologies et les matériaux les plus modernes, grâce à cela nous disposons de clients entièrement satisfaits dans le monde entier ce qui nous encourage à déployer chaque jour tous nos efforts pour conserver et améliorer nos réputés standards de qualité et de service.

Ever since JG Group started out in the 1960s, it has been committed to providing its customers with office furniture and filing solutions which are designed with the needs of the user in mind and manufactured using cutting-edge technology and materials. As a result we now have satisfied customers on all five continents and the motivation to keep on working to maintain and enhance our recognised standards of quality and service.

sintra





SINTRA UNO

S1

La nueva serie SINTRA es una reedición de la clásica serie de mesas de JG Group, reeditada con nuevos criterios estéticos y de calidad. La clásica y resistente mesa con pata de panel S1 permite una gran posibilidad de combinación de colores entre el sobre, las patas y el faldón. Combinaciones que la hacen actual, moderna e intemporal.

La nova sèrie SINTRA és una reedició de la clàssica sèrie de taules de JG Group, reeditada amb nous criteris estètics i de qualitat. La taula clàssica i resistent amb pota de plafó S1 permet una gran possibilitat de combinació de colors entre el sobre, les potes i el davantal. Aquestes combinacions la fan actual, moderna i intemporal.

La nouvelle série SINTRA est une réédition de la classique série de tables JG Group, rééditée avec des nouveaux critères esthétiques et de qualité. La classique et résistante table avec pied de panneau S1 permet de nombreuses combinaisons de couleurs entre le plateau, les pieds et le voile de fond. Combinaisons qui la rendent actuelle, moderne et intemporelle.

The new SINTRA series is a reworking of JG Group's classical tables series using new standards for appearance and quality. The classic and heavy-duty table with an S1 panel leg allows for a large number of colour combinations between the top, legs and front. These combinations make it modern and contemporary yet also timeless.



S1

Hemos mejorado la serie SINTRA con unas nuevas colecciones de armarios y cajoneras a juego con las mesas, con amplias posibilidades de personalización y equipamiento interior.

Hem millorat la sèrie SINTRA amb unes noves col·leccions d'armaris i calaixeres que fan joc amb les taules, amb grans possibilitats de personalització i equipament interior.

Nous avons amélioré la série SINTRA avec de nouvelles collections d'armoires et de caissons tiroirs assortis aux tables avec de nombreuses possibilités de personnalisation et d'équipement intérieur.

We have enhanced the SINTRA series with some new cabinet and drawer unit collections that match the tables and offer a wide range of options for personalisation and interior equipment.





SINTRATRES

S3

En mesas con estructura metálica, S3 sigue siendo un estándar por su robustez y por la capacidad de cableado tanto horizontal como vertical. La pata en forma de T se mantiene como uno de los diseños de pata más ergonómicas para mesas de oficina.

En taules amb estructura metàl·lica, S3 segueix essent un estàndard per la seva robustesa i per la capacitat de cablejat tant horitzontal com vertical. La pota en forma de T continua representant un dels dissenys de pota més ergonòmica per a taules d'oficina.

En ce qui concerne les tables à structure métallique, la S3 est encore un standard grâce à sa robustesse et aux systèmes passables horizontaux comme verticaux. Le pied en forme de T est toujours l'un de designs de pied les plus ergonomiques pour les tables de bureau.

S3 remains a benchmark in metal structure tables due its robustness and its horizontal and vertical wiring options. Its T-shaped leg is still one of the most ergonomic leg designs in office tables.

Tanto los armarios como las cajoneras disponen de serie, y como parte estructural del mueble, de traseras visibles perfectamente acabadas.

Tant els armaris com les calaixeres porten de sèrie plafons posteriors visibles perfectament acabats, que formen part de l'estructura del moble.

Les armoires ainsi que les caissons tiroirs sont équipés faisant partie structurelle des meubles, des panneaux arrière visibles aux finitions parfaites.

Both the cabinets and the drawer units come fitted with impeccably finished visible backings as standard and as a structural part of the piece of furniture.





Una amplia gama de acabados en sobres, estructuras y paneles para adaptarse a todos los estilos.

Una àmplia gamma d'acabats en sobres, estructures i plafons per adaptar-se a tots els estils.

Une vaste gamme de finitions pour les plateaux, les structures et panneaux pour s'adapter à tous les styles.

A wide range of finishes in tops, structures and panels that goes with all styles.

S3

Las formas de mesa compactas permiten un óptimo aprovechamiento del espacio de trabajo. Los paneles en metacrilato traslúcido añaden una nota de color a la serie.

Les formes de taula compactes permeten un òptim aprofitament de l'espai de treball. Els plafons de metacrilat translúcid afegeixen una nota de color a la sèrie.

Les formes compactes de la table permettent d'utiliser au maximum l'espace de travail. Les panneaux en méthacrylate translucides ajoutent une nuance de couleur à la série.

The shape of compact tables makes it possible to get the most out of work floor space. Translucent methacrylate panels add a touch of colour to the series.





S3

Hemos ampliado la serie con mesas curvadas y nuevas combinaciones de color en unos armarios y cajoneras totalmente remodelados, de gran calidad y resistencia.

Hem ampliat la sèrie amb taules arrodonides i noves combinacions de color en uns armaris i unes calaixeres totalment remodelats, de gran qualitat i resistència.

Nous avons élargi la série avec des tables courbées et des nouvelles combinaisons de couleurs sur des armoires et des caissons tiroirs entièrement remodelés, de grande qualité et résistance.

We have expanded the series with curved tables and new colour combinations in completely remodelled, heavy-duty premium quality cabinets and drawer units.



S5 

SINTRA CINCO

SINTRA 5 es la versión de la mesa con pata en forma de L. Incorpora de serie faldón estructural en melamina y bandeja de electrificación. Todas las formas y soluciones están disponibles con los diferentes diseños de patas incluidas en la serie SINTRA.

SINTRA 5 és la versió de la taula amb pata en forma d'ela. Incorpora de sèrie davantal estructural de melamina i safata d'electrificació. Totes les formes i solucions estan disponibles amb els diferents dissenys de potes incloses en la sèrie SINTRA.

SINTRA 5 est la version de la table avec pied en forme de L. Un voile de fond structurel en mélamine et un chemin d'électrification sont compris. Toutes les formes et solutions sont disponibles avec les différents designs de pieds inclus dans la série SINTRA.

SINTRA 5 is the table version with an L-shaped leg. It has a melamine structural front and wiring tray built in as standard. All shapes and solutions are available with the different leg designs included in the SINTRA series.



S5

En el caso de colocar mesas enfrentadas, es posible añadir al conjunto de las mesas una bandeja de electrificación adicional compartida para una mayor capacidad de cableado.

Si es col·loquen taules cara a cara, és possible afegir al conjunt de les taules una safata d'electrificació adicional compartida per a una capacitat de cablejat més gran.

En ce qui concerne les tables installées face à face, il est possible d'ajouter à l'ensemble des tables, un chemin d'électrification supplémentaire partagé pour une capacité supérieure de câblage.

If tables are placed face-to-face, an additional shared wiring tray can be added to increase wiring capacity.



ACABADOS - ACABATS - FINITIONS - FINISHES

Sobres de mesas, paneles y delantales en melamina o estratificado | Sobres de taules, panells y davantals en melamina o estratificat
Plateaux des bureaux, cloisonettes et voiles de fond en melamine ou stratifié | Melamine, laminated or phenolic desk tops, screens and modesty panels



H5
Haya 05 - Hêtre 05
Beech 05

DP
Dauphin - Dauphin
Dauphin

CL
Calvados - Calvados
Calvados

MA
Marfil -Ivoire - Ivory

R6
Roble 06 - Chêne 06
Oak 06

W6
Wengue 06 - Wengue 06
Wengue 06



NO
Nogal - Noyer - Walnut

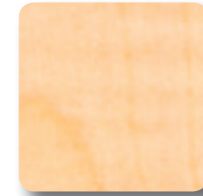

AC
Arce - Érable - Maple

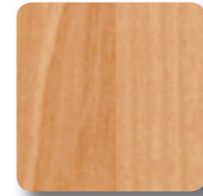

PE
Peral - Poirier - Pear-wood

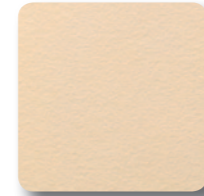

AR
Arenia - Sable - Sand



NE
Negro - Noir - Black

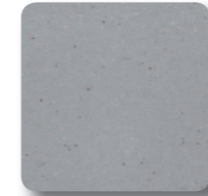

AL
Aluminio - Aluminium
Aluminium

Paneles y delantales en metacrilato translúcido | Panells i davantals en metacrilat translúcid
Panneaux et voiles de fond en méthacrylate translucide | Screens and modesty panels in plexiglass



BN
Blanco nieve - Blanc neige
Snow white

NA
Naranja - Orange - Orange

GR
Gris - Gris - Grey

AZ
Azul - Bleu - Blue

RO
Rojo - Rouge - Red

MV
Máiva - Mauve - Mauve



VE
Verde - Vert - Green

Patas | Peus | Piètements | Legs

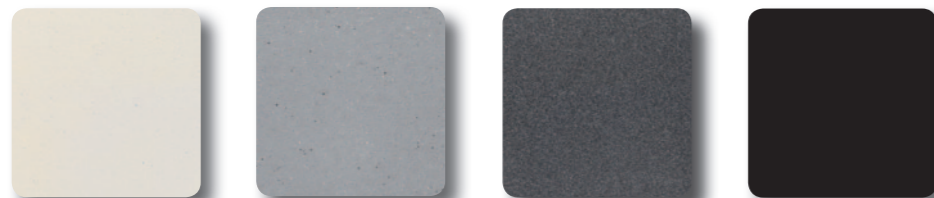

BL
Blanco Ral 9010
Blanc Ral 9010
White Ral 9010

AT
Aluminio Texturado
Aluminium Texturé
Textured Aluminium

TI
Titanio
Titane
Titanium

NE
Negro
Noir
Black

CALIDAD JG GROUP

Qualitat JG Group - Qualité JG Group
Quality JG Group

JG Group se ha caracterizado siempre por su esfuerzo en la calidad de sus productos y por su vocación de servicio hacia sus clientes. Fruto de este esfuerzo la empresa JG Group dispone desde hace años de la certificación de calidad ISO 9001 y de certificados de calidad de los productos que fabrica y de las materias primas que utiliza, conforme a las diferentes normativas europeas aplicables al mobiliario de oficina. También estamos muy sensibilizados con la creciente preocupación de la sociedad por la conservación del entorno natural. Por ello la empresa JG Group ha implementado todas las medidas necesarias de respeto al medio ambiente recogidas en la ISO 14001.

JG Group s'ha caracteritzat sempre pels esforços que esmerça en la qualitat dels productes i la vocació de servei envers els clients. Arran d'aquest esforç, l'empresa JG Group disposa des de fa anys de la certificació de qualitat ISO 9001 i de certificats de qualitat dels productes que fabrica i de les matèries primeres que utilitza, segons les diferents normatives europees aplicables al mobiliari d'oficina. També compartim la preocupació creixent de la societat per la conservació de l'entorn natural. Per això l'empresa JG Group ha implantat totes les mesures necessàries de respecte del medi ambient que recull la ISO 14001.

JG Group s'est toujours démarqué par l'excellence dans la qualité de ses produits et par le service prêté à sa clientèle. Grâce à ces efforts, l'entreprise JG Group possède depuis de nombreuses années déjà, la certification de qualité ISO 9001 et les certificats de qualité des produits qu'elle fabrique et des matières premières qu'elle utilise, conformément aux différentes réglementations européennes concernant le mobilier de bureau. Le groupe est fortement sensibilisé à la croissante préoccupation de la société pour la conservation de l'environnement naturel et c'est pourquoi, JG Group a mis en oeuvre toutes les mesures requises en matière de respect de l'environnement, établies par la Norme ISO 14001.

JG Group has always stood out for the quality of its products and its commitment to offering premium service to its customers. As a result, for many years JG Group has had both ISO 9001 quality certification and also quality certificates for the products it makes and the raw materials it uses in compliance with European office furniture standards. JG Group is also very aware of the growing social concern about environmental conservation, so we have implemented all the environmental protection measures contained in the ISO 14001 standard.



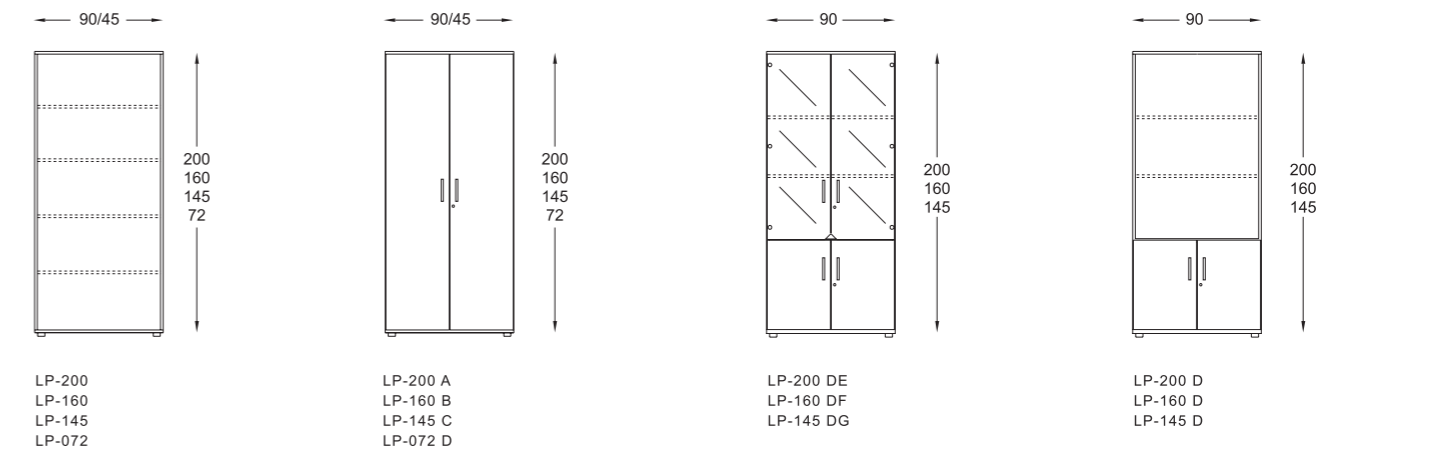
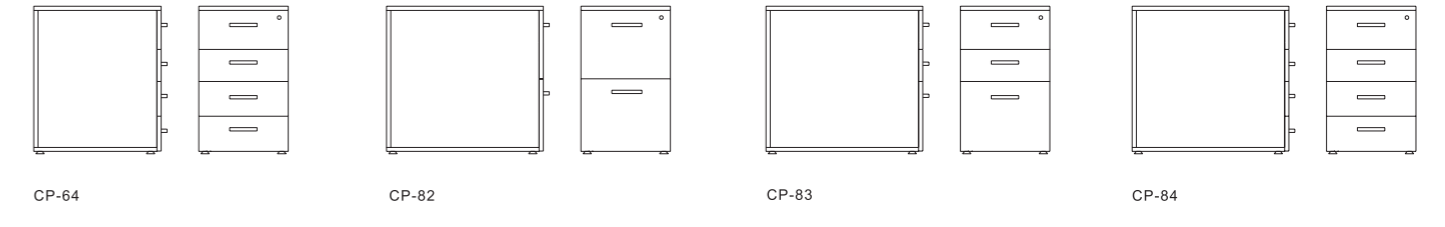
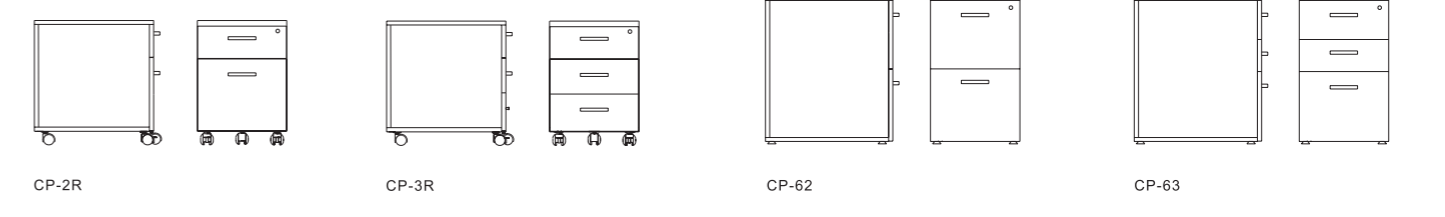
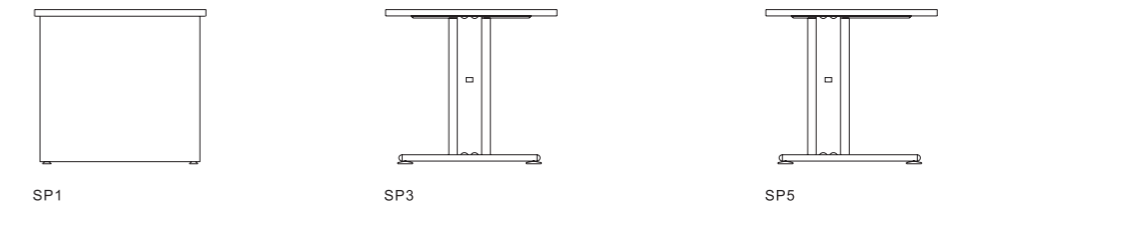
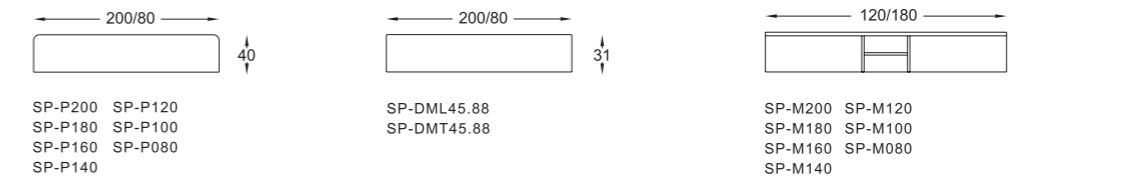
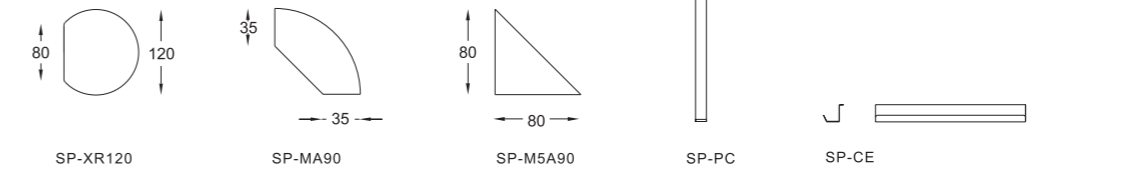
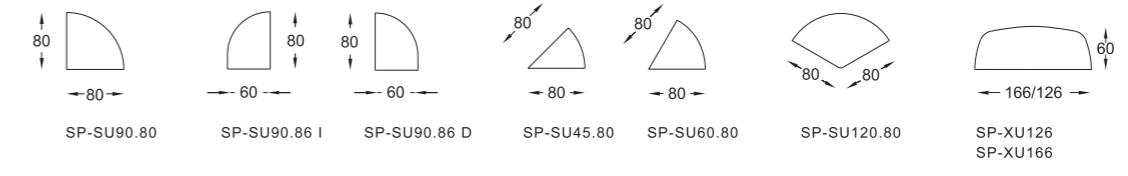
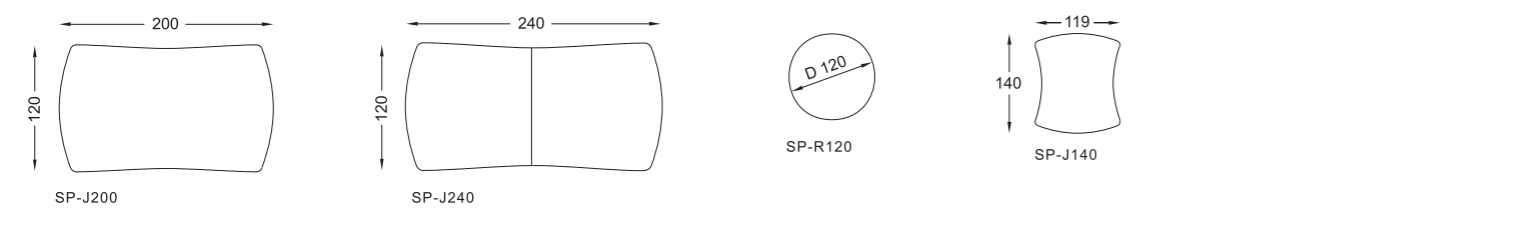
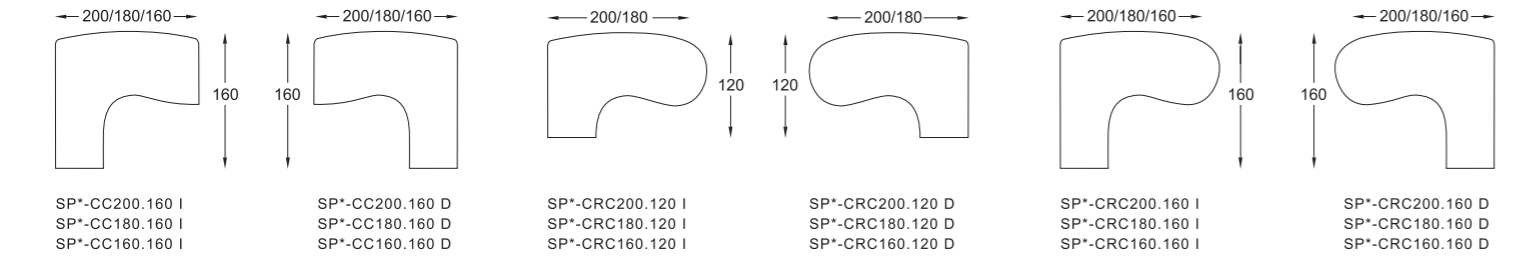
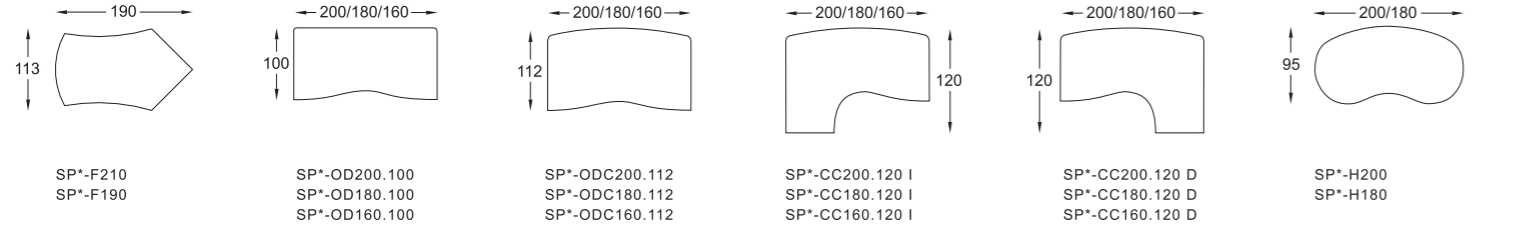
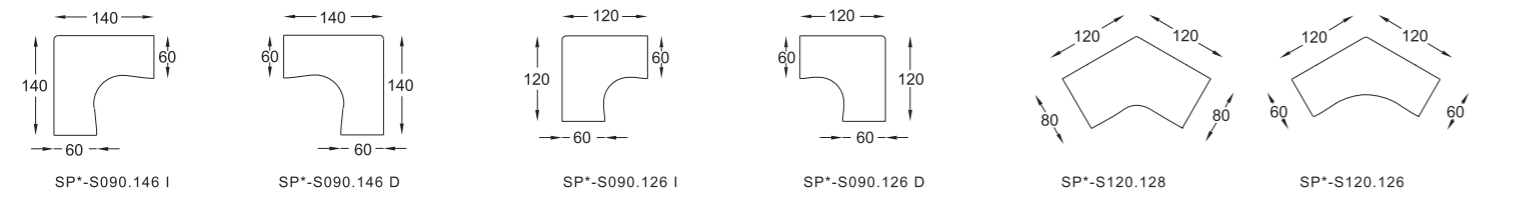
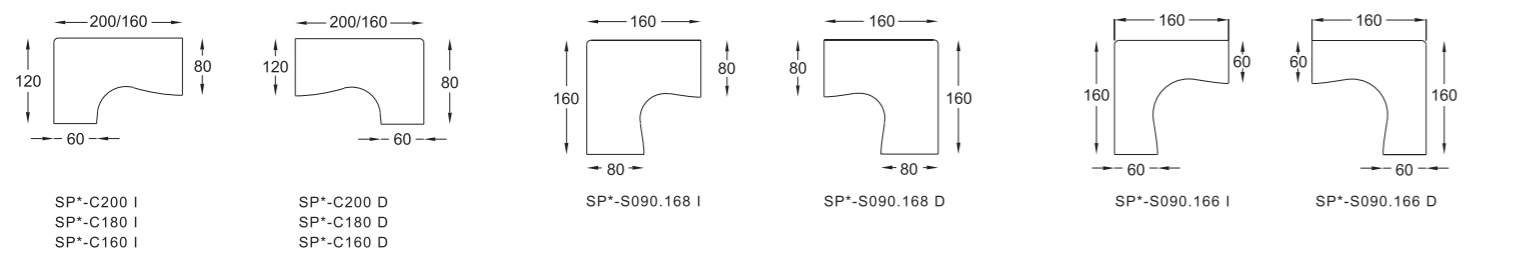
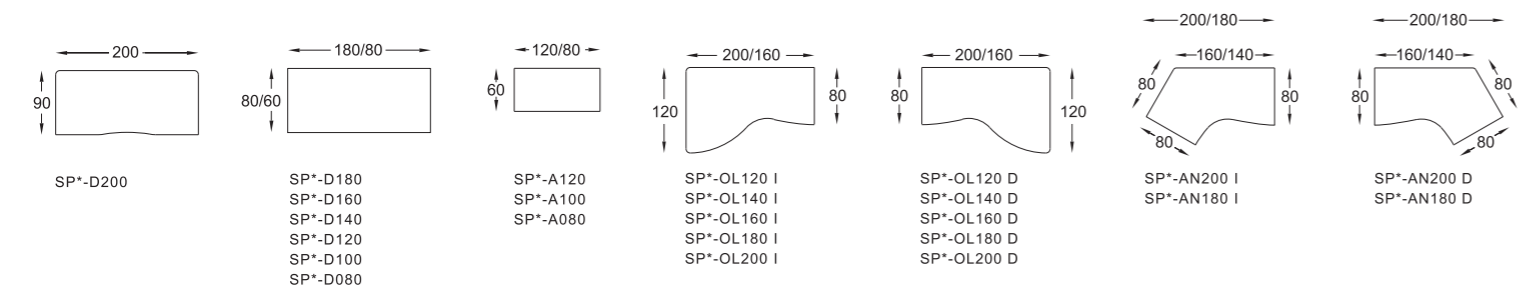



Ctra. Sabadell a Mollet, Km.5 · 08130 Santa Perpètua de Mogoda (Barcelona)
Centralita T 93 544 34 34 · F 93 544 35 75 · Atención al cliente T 93 544 35 85 · F 93 544 36 43
International T +34 93 544 35 64 · F +34 93 544 36 43 · jggroup@jggroup.com · www.jggroup.com

Dentro de la política de mejora continua de los productos JG Group se reserva el derecho de hacer modificaciones técnicas y estéticas en la gama de productos presentados. Los colores y materiales representados en dicha publicación pueden diferir ligeramente de la realidad debido a los límites de impresión. Para mayor información consulte con su distribuidor más cercano.